

ASUS®

**VU249HF1 серія,
ПК-монітор**

***Посібник
користувача***

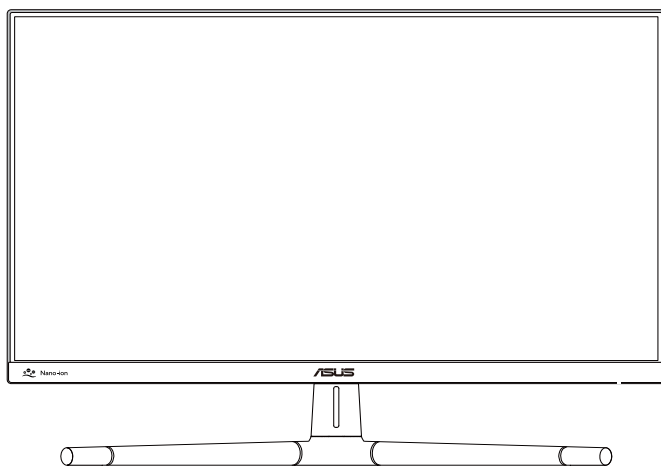

HDMI™
HIGH-DEFINITION MULTIMEDIA INTERFACE

Перша редакція

Вересень 2024

Авторські права © 2024 ASUSTeK COMPUTER INC. Всі права застережено.

Жодну частину цього посібника, включаючи описані в ньому вироби і ПЗ, не може бути відтворено, передано, переписано, збережено у файлообмінній системі або перекладено іншою мовою у будь-якій формі і будь-яким способом, окрім документації, яку покупці тримають для подальшого користування, без прямої письмової згоди ASUSTeK COMPUTER INC. ("ASUS").

Гарантію та обслуговування не буде подовжено, якщо: (1) виріб ремонтували, модифікували або змінювали, окрім ремонту, модифікації та змін, авторизованих письмовою згодою від ASUS; або (2) серійний номер виробу стерто або він відсутній.

ASUS НАДАЄ ЦЕЙ ПОСІБНИК «ЯК Є», БЕЗ БУДЬ-ЯКИХ ГАРАНТІЙ, ЯК ВИСЛОВЛЕНИХ, ТАК І ТИХ, ЩО МАЮТЬСЯ НА УВАЗІ, ВКЛЮЧАЮЧИ, ТА НЕ ОБМЕЖУЮЧИСЬ ГАРАНТІЯМИ АБО ЗОБОВ'ЯЗАННЯМИ ЩОДО ПРИДАТНОСТІ ДО ПРОДАЖУ АБО ВІДПОВІДНОСТІ ПЕВНИМ ЦІЛЯМ. ЗА ЖОДНИХ УМОВ ASUS, ЙОГО ДИРЕКТОРИ, СЛУЖБОВЦІ, НАЙМАНІ РОБІТНИКИ АБО АГЕНТИ НЕ НЕСУТЬ ВІДПОВІДАЛЬНОСТІ ЗА БУДЬ-ЯКІ НЕПРЯМІ, ОСОБЛИВІ, ВИПАДКОВІ АБО НАСЛІДКОВІ ПОШКОДЖЕННЯ (ВКЛЮЧАЮЧИ ПОШКОДЖЕННЯ ЧЕРЕЗ ВТРАТУ ДОХОДУ, БІЗНЕСУ, ПРИДАТНОСТІ ДО ВИОКРИСТАННЯ АБО ДАНИХ, ПЕРЕБОЇ В РОБОТІ БІЗНЕСУ ТОЩО), НАВІТЬ ЯКЩО ASUS ПОПЕРЕДЖАЛИ ПРО МОЖЛИВІСТЬ ПОДІБНИХ ПОШКОДЖЕНЬ, СПРИЧИНЕНИХ БУДЬ-ЯКИМ ДЕФЕКТОМ АБО ПОМИЛКОЮ В ЦЬОМУ ПОСІБНИКУ АБО ВИРОБІ.

ТЕХНІЧНІ ХАРАКТЕРИСТИКИ ТА ІНФОРМАЦІЮ В ЦЬОМУ ПОСІБНИКУ ПІДГОТОВАНО ЛИШЕ ДЛЯ ІНФОРМУВАННЯ, І ЇХ МОЖЕ БУТИ ЗМІНЕНО БУДЬ-КОЛИ БЕЗ ПОПЕРЕДЖЕННЯ, І ЇХ НЕ СЛІД ВВАЖАТИ ЗОБОВ'ЯЗАННЯМИ З БОКУ ASUS. ASUS НЕ НЕСЕ ЖОДНОЇ ВІДПОВІДАЛЬНОСТІ ТА НЕ ДАЄ ЗОБОВ'ЯЗАНЬ ЩОДО БУДЬ-ЯКИХ ПОМИЛОК АБО НЕТОЧНОСТЕЙ, ЩО МОЖУТЬ ЗУСТРІТИСЯ В ЦЬОМУ ПОСІБНИКУ, ВКЛЮЧАЮЧИ ОПИС ВИРОБІВ І ПЗ В НЬОМУ.

Вироби та назви компаній, згадані в цьому посібнику, можуть бути або можуть не бути зареєстрованими торговими марками або захищеними авторськими правами відповідних компаній, і використовуються лише для визначення і пояснення та на користь власників, без жодної спроби порушити їхні права.

Зміст

Зміст	iii
Примітки	iv
Сертифікат ТСО.....	vi
Заходи безпеки.....	vii
Догляд і чищення	viii
Повернення виробів.....	ix
Інформація про пристрій для маркування енергоефективності ЄС	ix
Глава 1: Знайомство з виробом	
1.1 Ласкаво просимо!.....	1-1
1.2 Вміст упакування.....	1-1
1.3 Короткий опис монітора.....	1-2
1.3.1 Вигляд спереду.....	1-2
1.3.2 Вигляд ззаду	1-4
Глава 2: Налаштування	
2.1 Встановлення підставки для монітора	2-1
2.2 Відкріплення кронштейна/підставки (для настінного монтажу VESA).....	2-2
2.3 Регулювання монітора	2-3
2.4 Підключення кабелів	2-4
2.5 Увімкнення монітора.....	2-5
Глава 3: Загальні інструкції	
3.1 Екранне меню.....	3-1
3.1.1 Змінення налаштувань	3-1
3.1.2 Загальний опис функцій екранного меню	3-2
3.2 Огляд технічних характеристик.....	3-12
3.3 Габаритні розміри	3-14
3.4 Усунення несправностей (запитання й відповіді)	3-15
3.5 Підтримувані режими роботи.....	3-16

Примітки

Заява Федеральної Комісії Зв'язку США (FCC)

Цей пристрій відповідає Частині 15 Правил FCC. Робота можлива за виконання наступних двох умов:

- Цей пристрій не може створювати шкідливої інтерференції, та
- Цей пристрій мусить приймати будь-яку отримувану інтерференцію, включаючи таку, що може спричинити небажану роботу пристрою.

Це обладнання було тестовано і визнано таким, що відповідає обмеженням для цифрових пристроїв Класу В згідно Частини 15 Правил FCC. Ці обмеження створено, щоб надати достатній захист проти шкідливої інтерференції в житловому секторі. Це обладнання генерує, використовує і може випромінювати енергію радіочастот. Якщо його встановлено і експлуатовано без дотримання інструкцій виробника, це може спричинити шкідливу перешкоду для радіозв'язку. Однак ми не гарантуємо, що перешкоди не виникатимуть в кожному конкретному випадку. Якщо це обладнання перешкоджає прийому теле- та радіосигналу (щоб перевірити, вимкніть і ввімкніть обладнання), спробуйте усунути перешкоди. Для цього виконайте одну або кілька з цих дій:

- змініть положення приймальної антени або перемістіть її;
- перемістіть обладнання подалі від приймача;
- підключіть обладнання та приймач до різних ланцюгів замикання;
- зверніться по допомогу до продавця відповідної техніки чи досвідченого теле- або радіотехніка.



Для забезпечення відповідності нормам FCC необхідно використовувати екрановані кабелі для підключення монітора до відеокарти. Зміни або модифікації цього пристрою, які не були прямо схвалені стороною, відповідальною за відповідність, можуть позбавити права користувача експлуатувати це обладнання.

Продукт, що відповідає стандарту ENERGY STAR



ENERGY STAR — це спільна програма Агентства з охорони навколишнього середовища США та Міністерства енергетики США, яка допомагає всім нам економити гроші та захищати навколишнє середовище за допомогою енергоефективних продуктів та методів.

Всі продукти ASUS з логотипом ENERGY STAR відповідають стандарту ENERGY STAR, а функція керування живленням увімкнена за умовчанням. Монітор і комп'ютер автоматично переходять у режим сну через 10 і 30 хвилин бездіяльності користувача. Щоб розбудити комп'ютер, клацніть або натисніть будь-яку клавішу на клавіатурі.

Відвідайте веб-сайт <http://www.energystar.gov/powermanagement> для отримання детальної інформації про керування живленням та його переваги для навколишнього середовища. Крім того, відвідайте веб-сайт <http://www.energystar.gov> для отримання детальної інформації про спільну програму ENERGY STAR.



ПРИМІТКА: Energy Star HE підтримується в операційних системах на базі FreeDOS та Linux.

Заява Канадського Департаменту Зв'язку

Цей цифровий апарат не перевищує обмежень для Класу В щодо випромінювання радіошумів з цифрового пристрою, встановлених у Правилах Регулювання Радіоінтерференції Канадського Департаменту Зв'язку.

Цей цифровий пристрій Класу В відповідає Канадським ICES-003.

Цей цифровий пристрій класу В відповідає вимогам «Канадських нормативів для обладнання, що створює перешкоди».

Cet appareil numérique de la classe B respecte toutes les exigences du Règlement sur le matériel brouiller du Canada.



Відповідність програмного забезпечення Low Blue Light (Низький рівень синього світла)

ASUS вимагає, щоб кожна модель пройшла SW LBL, коли для параметра «Зображення/Фільтр син. світла» встановлено значення МАКС.

Щоб зменшити втому очей, скористайтеся рекомендаціями, вказаними нижче.

- Користувачам комп'ютерів рекомендується робити перерви, особливо під час довгої роботи. Рекомендується робити короткі перерви (принаймні 5 хвилин) після приблизно 1 години безперервної роботи за комп'ютером. Короткі та часті перерви більш ефективні, ніж поодинокі більш тривалі перерви.
- Щоб зменшити втому та сухість очей, користувачам слід періодично давати їм відпочити й концентруватися на об'єктах, які знаходяться далеко.
- Вправи для очей можуть зменшити їх втому. Регулярно повторюйте ці вправи. Якщо втома очей не зникає, зверніться до лікаря. Гімнастика для очей: (1) По черзі дивіться вгору та вниз; (2) повільно покрутіть очима; (3) поведіть очима по діагоналі.
- Синє світло з високою енергією може призвести до втоми очей та AMD (вікової макулярної дегенерації). Фільтр син. світла служить для зменшення на 70 % (макс.) шкідливого впливу синього світла і запобігання синдрому комп'ютерного зору (Computer Vision Syndrome, CVS).

Для фільтра синього світла встановлено значення МАКС. Відповідає сертифікації програмного рішення TÜV Rheinland щодо низького рівня блакитного світла.

Технологія без мерехтіння

У моніторі використовується технологія «без мерехтіння», яка усуває видиме для очей мерехтіння, забезпечує комфорт при перегляді та запобігає втомі очей користувачів.

Сертифікат TCO

A third-party certification according to ISO 14024



Toward sustainable IT products

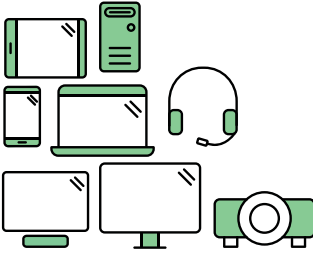

Say hello to a more sustainable product

IT products are associated with a wide range of sustainability risks throughout their life cycle. Human rights violations are common in the factories. Harmful substances are used both in products and their manufacture. Products can often have a short lifespan because of poor ergonomics, low quality and when they are not able to be repaired or upgraded.

This product is a better choice. It meets all the criteria in TCO Certified, the world's most comprehensive sustainability certification for IT products. Thank you for making a responsible product choice, that help drive progress towards a more sustainable future!

Criteria in TCO Certified have a life-cycle perspective and balance environmental and social responsibility. Conformity is verified by independent and approved verifiers that specialize in IT products, social responsibility or other sustainability issues. Verification is done both before and after the certificate is issued, covering the entire validity period. The process also includes ensuring that corrective actions are implemented in all cases of factory non-conformities. And last but not least, to make sure that the certification and independent verification is accurate, both TCO Certified and the verifiers are reviewed regularly.

Want to know more?

Read information about TCO Certified, full criteria documents, news and updates at tccertified.com. On the website you'll also find our Product Finder, which presents a complete, searchable listing of certified products.

Заходи безпеки

- Перш ніж налаштувати монітор, уважно прочитайте документацію, що надається разом із ним.
- Щоб запобігти пожежі чи ураженню електричним струмом, бережіть монітор від потрапляння дощу та впливу високої вологості.
- Не відкривайте корпус монітора. Компоненти всередині монітора перебувають під високою напругою, що може спричинити серйозні фізичні травми.
- Якщо компоненти, відповідальні за живлення, несправні, не намагайтеся відремонтувати їх самотужки. Зверніться до кваліфікованого техника або до розповсюджувача.
- Перш ніж використовувати виріб, переконайтеся, що всі кабелі під'єднано належним чином, і дроти живлення не пошкоджені. Якщо ви помітили будь-яке пошкодження, негайно зверніться до розповсюджувача.
- Отвори й прорізи на задній і верхній панелі корпусу монітора служать для вентиляції. Не блокуйте ці отвори. Ніколи не розташовуйте виріб поруч із/над батареєю або іншим джерелом тепла, якщо там не забезпечується достатньої вентиляції.
- Монітор мусить працювати лише від того типу джерела живлення, яке вказано на ярлику. Якщо ви не впевнені щодо типу живлення у вашій оселі, зверніться до розповсюджувача або місцевої енергетичної компанії.
- Користуйтеся правильною штепсельною виделкою, що відповідає місцевому стандарту живлення.
- Уникайте перевантаження електричних розмножувачів чи продовжувачів. Це може спричинити пожежу або ураження електричним струмом.
- Уникайте потрапляння пилу, вологи чи впливу надто низьких або високих температур. Не встановлюйте монітор у місцях, де на нього може потрапити рідина. Установлюйте монітор на рівній поверхні.
- Від'єднуйте прилад від мережі живлення під час бурі з блискавками або якщо не плануєте використовувати його впродовж тривалого часу. Це дозволить запобігти пошкодженням монітора під час перепадів напруги.
- Ніколи не просовуйте жодних предметів і не проливайте рідини в отвори на корпусі монітора.
- Щоб забезпечити надійне функціонування, використовуйте цей монітор лише з комп'ютерами зі списку UL, оснащеними відповідним чином налаштованими роз'ємами з вказаною потужністю 100–240 В змінного струму.
- За допомогою шнура живлення, підключеного до розетки із заземленням.
- Якщо з монітором виникли технічні проблеми, зверніться до кваліфікованого техника або до розповсюджувача.
- Переміщення регулятора гучності, а також еквалайзера у відмінне від центрального розташування може збільшити вихідну напругу навушників і, як наслідок, рівень тиску звуку.



Цей символ перекресленого сміттового бака вказує на те, що виріб (електричне, електронне обладнання та ртутувмісний акумулятор таблеткового типу) в жодному разі не можна викидати в сміттовий бак разом із побутовими відходами. Ознайомтеся з місцевими правилами утилізації електронних виробів.

АЕЕЕ yönetmeliğine uygundur

Догляд і чищення

- Перш ніж підняти або переміщувати монітор, краще відключити кабелі та шнур живлення. Дотримуйтеся правильної техніки підймання, коли переміщуєте монітор. Підіймаючи або переносячи монітор, беріться за краї монітора. Не піднімайте дисплей за підставку або шнур.
- Чищення. Вимкніть монітор і вийміть з розетки шнур живлення. Очистіть поверхню монітора нежорсткою ганчіркою без ворсу. Застарілі плями можна видалити ганчіркою, зволоженою м'яким очисним засобом.
- Уникайте очисних засобів, що містять алкоголь або ацетон. Використовуйте засоби, призначені для чищення моніторів. Не розпилюйте засіб для чищення безпосередньо на екран, оскільки він може проникнути всередину монітора й спричинити ураження електричним струмом.

Описана нижче поведінка монітора є нормальною.

- Ви можете помітити трохи нерівномірну яскравість екрану залежно від використовуваного шаблону робочого столу.
- Коли одне зображення показано протягом багатьох годин, після перемикання зображення на екрані може лишитися залишок попереднього зображення. Екран потроху відновиться, або можна вимкнути живлення на декілька годин.
- Коли екран чорніє, мерехтить або не може більше працювати, зверніться до розповсюджувача або сервісного центру, щоб це полагодити. Не ремонтуйте екран самостійно!

Умовні позначення в цьому посібнику



УВАГА: Інформація, як запобігти травмам, виконуючи завдання.



ЗАСТЕРЕЖЕННЯ: Інформація, як запобігти пошкодженню компонентів, виконуючи завдання.



ВАЖЛИВО: Правила, яких НЕОБХІДНО дотримуватися, щоб виконати завдання.



ПРИМІТКА: Підказки та додаткова інформація, що допоможуть виконати завдання.

Де дізнатися більше

З наступних джерел ви отримаєте додаткову інформацію, а також поновлення для виробу і ПЗ.

1. Веб-сайти ASUS

Веб-сайти ASUS у всьому світі надають поновлену інформацію про апаратне і програмне забезпечення ASUS. Див. <http://www.asus.com>

2. Додаткова документація

До комплекту виробу може входити додаткова документація, надана розповсюджувачем. Ця документація не є частиною стандартного комплекту.

3. Про мерехтіння

https://www.asus.com/Microsite/display/eye_care_technology/

Повернення виробів

Програми переробки та повернення ASUS виконують наше зобов'язання підтримувати найвищі стандарти охорони навколишнього середовища. Ми забезпечуємо наших клієнтів можливістю відповідально перероблювати наші вироби, батареї та інші компоненти так само, як матеріали для упаковки.

Будь ласка, перейдіть до <http://csr.asus.com/english/Takeback.htm> для детальної інформації про переробку в різних регіонах.

Інформація про пристрій для маркування енергоефективності ЄС



VU249HF1

1.1 Ласкаво просимо!

Дякуємо за придбання монітора з РК-дисплеєм ASUS®!

Найновішу модель РК-монітора ASUS оснащено чіткішим, ширшим і яскравішим екраном, а також додатковими функціями для ще кращого перегляду.

Завдяки їм використання монітора стало зручним і приємним, як ніколи.

1.2 Вміст упакування

Перевірте, чи присутні в упакуванні такі об'єкти:

- ✓ РК-монітор
- ✓ Підставка для монітора
- ✓ Основа монітора
- ✓ Стислий посібник з експлуатації
- ✓ Гарантійний талон
- ✓ Кабель живлення змінного струму
- ✓ HDMI
- ✓ Викрутка у формі букви L (додатково)
- ✓ 5 гвинтів



Якщо будь-який із перерахованих вище елементів пошкоджено або відсутній, негайно зверніться до розповсюджувача.



Якщо вам необхідно замінити шнур живлення або кабелі, зверніться до служби підтримки ASUS.

1.3 Короткий опис монітора

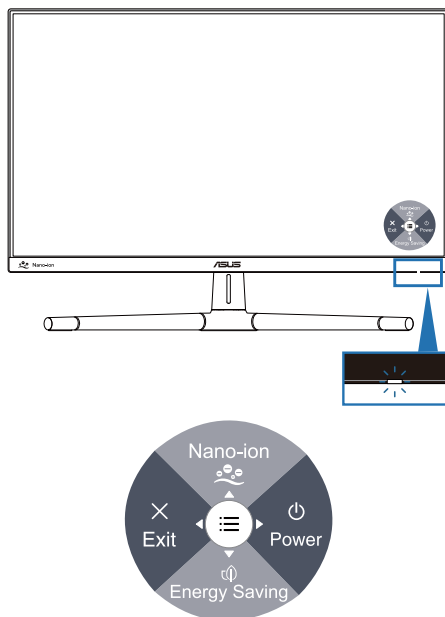

1.3.1 Вигляд спереду



1.  Кнопка живлення (5-позиційна) / індикатор живлення
 - Вмикає/вимикає монітор.
 - Натисніть кнопку та рухайтеся праворуч, щоб вимкнути монітор.
 - У таблиці нижче наведено значення кольорів індикатора живлення.

Стан	Опис
Білий	Увімкнено
Жовтий	Режим очікування
Вимкнено	Вимкнено

2.  Швидка клавіша 1
 - Натисніть 5-позиційну кнопку, щоб відобразити екранне меню, коли воно вимкнено.
 - Типове значення: Nano-ion
 - Щоб змінити функцію цієї гарячої клавіші, перейдіть наступним чином: Ярлик (Shortcut) > меню Ярлика 1 (Shortcut 1 menu).

3.  Швидка клавіша 2
 - Натисніть 5-позиційну кнопку, щоб відобразити екранне меню, коли воно вимкнено.
 - Типове значення: Гаряча клавіша енергозбереження
 - Щоб змінити функцію цієї гарячої клавіші, перейдіть наступним чином: Ярлик (Shortcut) > меню Ярлика 2 (Shortcut 2 menu).
4.  Кнопка виходу (5-позиційна):
 - Натисніть цю кнопку, щоб відобразити екранне меню, коли воно вимкнено.
 - Вихід із екранного меню.
5.  Кнопка меню (5-позиційна):
 - Натисніть цю кнопку, щоб відобразити екранне меню, коли воно вимкнено. Натисніть цю кнопку знову, щоб увійти до головного екранного меню.
 - Активує вибраний пункт меню OSD.
 - Збільшує/зменшує значення або переміщує вибраний об'єкт вгору/вниз/ліворуч/праворуч.

1.3.2 Вигляд ззаду

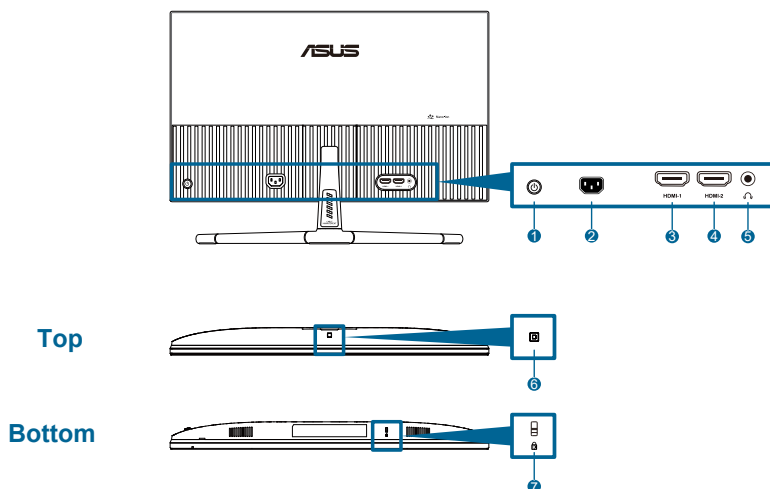

- 1. Кнопка керування (5-позиційна).**
- 2. Порт входу змінного струму:** Цей роз'єм підключає адаптер живлення.
- 3. Порт HDMI-1:** Цей роз'єм призначений для підключення пристроїв, сумісних з HDMI.
- 4. Порт HDMI-2:** Цей роз'єм призначений для підключення пристроїв, сумісних з HDMI.
- 5. Роз'єм для навушників:** Цей порт доступний тільки, якщо підключено кабель HDMI.
- 6. Датчик фонового підсвічування:** налаштування параметрів фонового підсвічування.
- 7. Слот кенсінгтонського замку.**

2.1 Встановлення підставки для монітора

Встановлення підставки монітора:

1. Покладіть монітор лицьовою стороною донизу на стіл, підніміть кришку VESA.
2. Прикріпіть шарнір стійки у відповідний відсік на задній панелі монітора за допомогою 4 гвинтів.
3. Прикріпіть підставку до кронштейна за допомогою гвинта.
4. Зафіксуйте гвинт, переконавшись, що канавка збігається з лінією.
5. Збирання кришки VESA.



Радимо застелити стіл м'якою тканиною, щоб запобігти пошкодженню монітора.

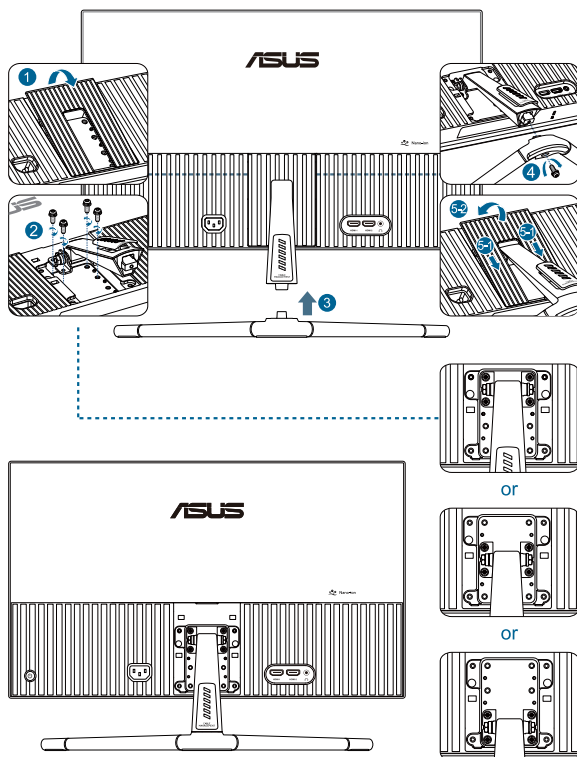

Розмір гвинта для підставки: M4 x 12 мм.

2.2 Відкріплення кронштейна/підставки (для настінного монтажу VESA)

Знімна опора/підставка цього монітора спеціально розроблена для настінного кронштейна VESA.

Від'єднання монтажної опори/підставки:

1. Покладіть монітор лицьовою стороною донизу на стіл, підніміть кришку VESA.
2. Використовуйте викрутку, щоб видалити гвинт, який знаходиться у підставці.
3. Зніміть підставку.
4. Викрутіть гвинти у шарнірі, потім зніміть його.
5. Збирання кришки VESA.

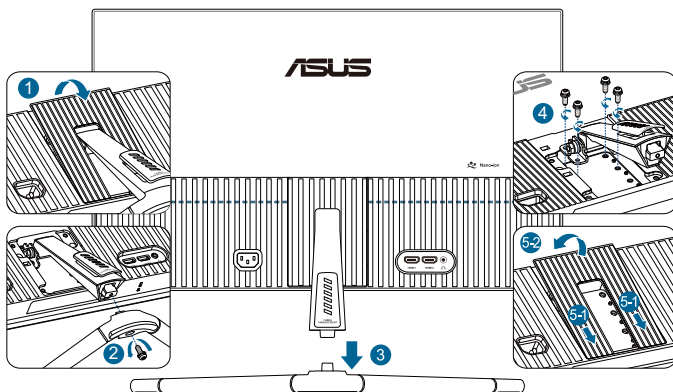

Радимо застелити стіл м'якою тканиною, щоб запобігти пошкодженню монітора.



- Комплект настінного кронштейна VESA (75 x 75 мм) продається окремо.
- Використовуйте лише з настінним монтажним кронштейном, внесеним до списку UL/CSA/GS, що має вантажну/несну здатність 22,7 кг (50 фунта) (розмір гвинта: M4 x 12 мм).

2.3 Регулювання монітора

- Щоб забезпечити найкращий перегляд, радимо розташувати монітор просто перед обличчям, а потім відрегулювати монітор під найзручнішими для вас кутом.
- Утримуйте підставку при зміні кута нахилу монітора, щоб запобігти його падінню.
- Рекомендований кут регулювання становить від $+20^\circ$ до -5° .

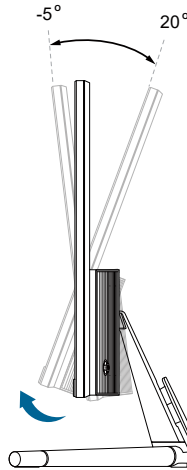

Нормально, якщо монітор трохи трясеться, коли ви регулюєте кут перегляду.

2.4 Підключення кабелів

Підключіть кабелі за наступними інструкціями:

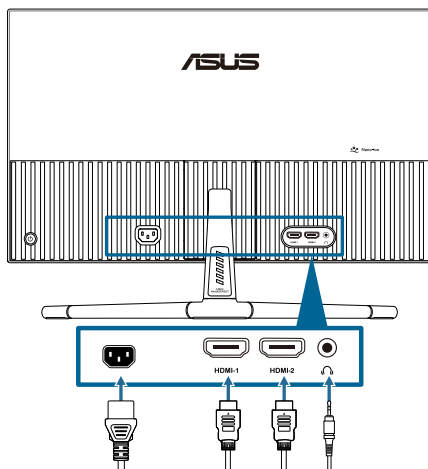

- **Під'єднання дроту живлення:** надійно під'єднайте один кінець дроту живлення до вхідного порту змінного струму монітора, а інший кінець до розетки.
- **Підключення кабелю HDMI:**
 - а. Вставте один кінець кабелю HDMI у роз'єм HDMI монітора.
 - б. Підключіть інший кінець кабелю HDMI у роз'єм HDMI свого пристрою.
- **Для використання навушників:** коли подається сигнал HDMI, підключіть кінець штепсельного типу до роз'єму навушників монітора.





Коли ці кабелі підключені, ви зможете вибрати потрібний сигнал в пункті **Сигнал** екранного меню.



Якщо вам необхідно замінити шнур живлення або кабелі, зверніться до служби підтримки ASUS.

2.5 Увімкнення монітора

Натисніть кнопку живлення . Розташування кнопки живлення див. на стор. 1-2. Індикатор живлення  загориться білим, щоб показати, що монітор увімкнений.

3.1 Екранне меню

3.1.1 Змінення налаштувань

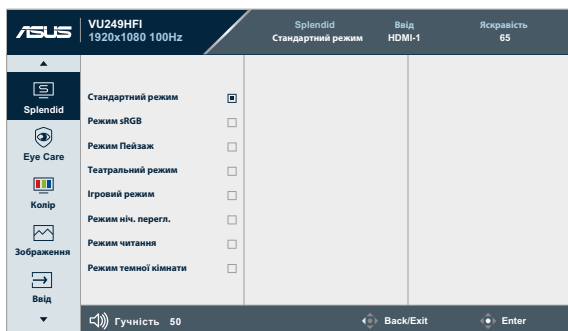

1. Натисніть 5-позиційну кнопку, щоб відобразити екранне меню.
2. Натисніть кнопку Меню , щоб активувати екранне меню.
3. Натисніть 5-позиційну кнопку, як показано на екрані, для навігації за функціями. Виділіть потрібну функцію і знову натисніть кнопку, щоб активувати її. Якщо вибрана функція має підменю, переміщайте кнопку вгору та вниз, щоб перейти до функцій підменю. Виділіть потрібну функцію підменю та натисніть її, щоб активувати.
4. Щоб змінити налаштування вибраної функції, переміщуйте 5-позиційну кнопку вгору і вниз.
5. Щоб зберегти та вийти з екранного меню, кілька разів переміщуйте 5-позиційну кнопку вліво, доки екранне меню не зникне. Щоб налаштувати інші функції, повторіть кроки 1–4.

3.1.2 Загальний опис функцій екранного меню

1. Splendid

Ця функція містить 8 підфункцій, з яких можна вибирати бажану. Кожен режим має вибір Скинути, надаючи вибір підтримувати ваші налаштування або повернутися в попередньо налаштований режим.

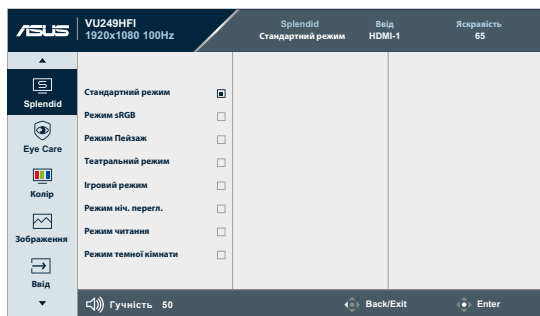

- **Стандартний режим:** найкращий вибір для редагування документів за допомогою чудового покращення відео.



Стандартний режим відповідає вимогам Energy Star®.

- **Режим sRGB:** найкращий режим для перегляду фотографій і зображень із комп'ютера.
- **Пейзажний режим:** найкращий вибір для відображення фотографій пейзажів за допомогою чудового покращення відео.
- **Театральний режим:** найкращий вибір для перегляду фільмів за допомогою чудового покращення відео.
- **Ігровий режим:** найкращий вибір для ігор з використанням чудового покращення відео.
- **Режим нічного перегляду:** найкращий вибір для ігор або фільмів із темними сценами з використанням чудового покращення відео.
- **Режим читання:** Це найкращий вибір для читання книг.
- **Режим темної кімнати:** Це найкращий вибір для середовища зі слабким освітленням.



- У стандартному режимі користувач не може налаштувати наступні функції: «Насиченість», «Різкість», ASCR.
- У Режимі sRGB користувач не може налаштувати наступні функції: «Яскравість», «Контрастність», «Насиченість», «Колірна температура», «Різкість», ASCR.
- У режимі читання користувач не може налаштувати наступні функції: «Контрастність», «Яскравість», «Насиченість», «Колірна температура», ASCR.

2. Eye Care

У цій функції ви можете налаштувати параметри для кращого захисту очей.



- **Фільтр син. світла:** У цій функції можна відрегулювати фільтр блакитного світла від 0 до «макс.».
 - * **0:** без змін.
 - * **Макс.:** Що вищий рівень, тим менше розсіюється блакитне світло. Коли активовано фільтр синього світла, автоматично буде імпортовано налаштування за замовчуванням Стандартний режим. Окрім максимального рівню, яскравість можна регулювати. Максимум - це оптимізоване налаштування. Користувачі не можуть конфігурувати функцію Яскравість.



Щоб активувати цю функцію, потрібно зробити наступне: вимкнути фонове підсвічування.



Прислухайтесь до наступних рекомендацій, щоб зменшити втому очей:

- Працюючи протягом багатьох годин, слід певний час відволікатися від екрану. Рекомендовано робити короткі перерви (щонайменше 5 хв) після приблизно 1 години безперервної роботи за комп'ютером. Короткі часті перерви ефективніші за одну довгу перерву.
- Щоб зменшити втому і сухість в очах, слід регулярно зосереджувати погляд на віддалених предметах.
- Вправи для очей можуть допомогти зменшити втому в очах. Часто повторюйте ці вправи. Якщо напруження в очах лишилося, зверніться до лікаря. Вправи для очей: (1) Подивіться вгору і вниз. Повторюйте. (2) Повільно обертайте очима. (3) Рухайте очима по діагоналі.
- Потужне блакитне світло може втомлювати очі та призвести до вікової макулодистрофії. Фільтр синього світла для зменшення шкідливого синього світла на 70 % (макс.), щоб уникнути CVS (комп'ютерного зорового синдрому), коли користувач налаштовує смугу фільтра синього світла на максимальний рівень.

-
- **Нагадати відпоч.:** Ця функція нагадує про відпочинок залежно від того, наскільки довгим ви визначаєте свій робочий час. Наприклад, якщо ви встановите 30-хвилинний робочий час, у лівому верхньому куті монітора з'явиться спливаюче нагадування за 5 секунд до закінчення часу. Натисніть будь-яку клавішу, щоб сховати нагадування.



Коли активовано цю функцію, не будуть доступні такі функції: GamePlus і QuickFit.

-
- **Підсил. кольору:** Діапазон регулювання підсилення кольору від 0 до 100.



Ця функція недоступна в Режимі sRGB під Splendid.

3. Колір

Встановіть бажані налаштування кольору у цьому меню.



- **Яскравість:** Діапазон налаштування становить від 0 до 100.



Ця функція недоступна, якщо активовано фонове підсвічування.

- **Контрастність:** Діапазон налаштування становить від 0 до 100.
- **Насиченість:** Діапазон регулювання від 0 до 100.
- **Колірна температура:** складається з 4 режимів, у тому числі «Холодний», «Нормальний», «Теплий» і «Режим користувача».

4. Зображення

Встановіть бажані налаштування зображення із цього меню.



- **Різкість:** Діапазон регулювання від 0 до 100.
- **Trace Free:** Регулює час відгуку монітора.
- **Контроль пропорцій:** Регулює співвідношення сторін: **Повний екран** або **4:3**.



4:3 доступно лише коли формат джерела входу 4:3.

- **ASCR:** Вмикає/вимикає функцію ASCR (ASUS Smart Contrast Ratio — інтелектуальний коефіцієнт контрастності ASUS).
- **Синхронізація руху:** пропонує більш чіткий режим при відображенні рухомих зображень. Зверніть увагу, що ця функція працює лише за частоти оновлення 100 Гц. Містить два режими: Звичайний і розширений режим, які можуть забезпечувати різні ефекти.



- Коли цю функцію увімкнено, система автоматично знижує рівень яскравості.
- Якщо Adaptive-Sync увімкнено, функція синхронізації руху недоступна.
- Щоб активувати цю функцію, необхідно зробити наступне: вимкнути фонове підсвічування.

- **Adaptive-Sync:** дозволяє джерелу графіки з підтримкою Adaptive-Sync (HDMI) динамічно регулювати частоту оновлення дисплея відповідно до частоти кадрів типового вмісту для енергоефективного оновлення зображення без затинань із малим часом очікування.



Ця функція недоступна, якщо активована синхронізація руху.

5. Ввід

У цій функції можна вибрати бажане джерело вхідного сигналу.

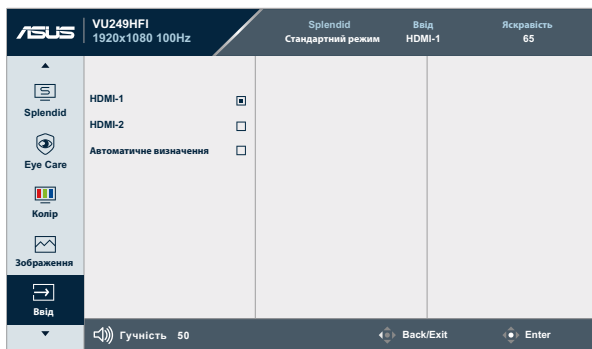

- **Автоматичне визначення:** автоматично виявляє інші активні сигнали, коли вхідний сигнал неактивний.

6. Настройки

Дозволяє регулювати систему.

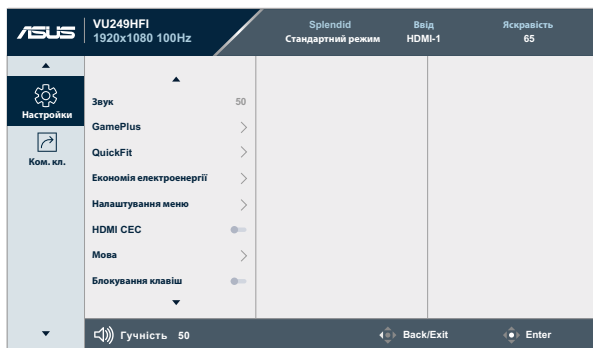

- **Звук:**
 - * Регулює **Гучність** від 0 до 100.
 - * **Вмикає** або **вимикає Звук** аудіовиходу.
- **GamePlus:** Функція GamePlus надає набір інструментів і створює краще ігрове середовище для користувачів, що грають в різні типи ігор.
 - * **Приціл:** застосування функції «Приціл» із різними варіантами прицілів дозволяє вам вибрати той, який найкраще підійде для вашої гри.
 - * **Таймер:** ви можете розташувати таймер у верхньому лівому куті дисплея, щоб стежити за ігровим часом.
 - * **Лічильник кадрів за секунду:** лічильник FPS (фреймів за секунду) дозволяє вам дізнатися, наскільки плавно йде гра.
 - * **Вирівнювання дисплея:** функція «Вирівнювання дисплея» відображає лінії вирівнювання з 4 сторін екрана, тому є простим і зручним інструментом для ідеального вирівнювання кількох моніторів.

- **Швидка підгонка:** ви можете попередньо переглядати макет документа або фотографії прямо на екрані, не друкуючи пробні копії.
 - * **Формат паперу:** Надає користувачам можливість переглядати документи в реальному розмірі на екрані.

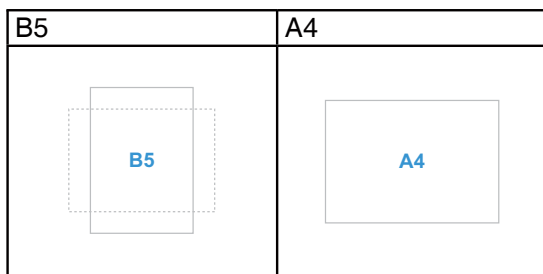

- * **Фотографія:** різні реальні розміри фотографій, що відображаються, дозволяють фотографам та іншим користувачам у деталях переглядати та редагувати свої фотографії в реальному розмірі на екрані.

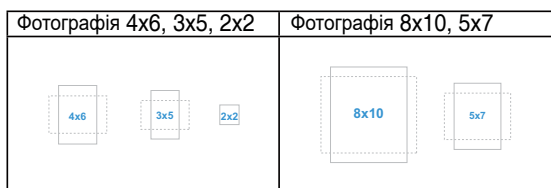

- **Економія електроенергії:** Зменшує енергоспоживання Налаштування за замовчуванням - «Глибокий рівень». Коли вибрано «Глибокий рівень», максимальне значення яскравості зафіксовано, а режим Splendid зафіксовано на «Стандартний режим».
- **Налаштування меню:**
 - * Регулює **Час показу екранного меню** від 10 до 120 секунд.
 - * Увімкнення або вимкнення функції **DDC/CI**.
 - * Регулює фон екранного меню від **Темного** до **Прозорого**.
- **HDMI CEC:** Щоб увімкнути функцію CEC.
 - * Якщо HDMI™ CEC встановлено на «УВІМК.»: Монітор автоматично вмикатиметься/вимикатиметься під час увімкнення/вимкнення Intel NUC.
 - * Примітки. Функція підтримує Intel NUC, ASUS NUC.

- **Мова:** На вибір є 23 мови, серед яких англійська, французька, німецька, італійська, іспанська, голландська, португальська, російська, чеська, хорватська, польська, румунська, угорська, турецька, спрощена китайська, традиційна китайська, японська, корейська, тайська, індонезійська, перська, українська, в'єтнамська.
- **Блокування клавіш:** Вимкнення усіх функціональних клавіш. Натисніть 5-позиційну кнопку та утримуйте її більше 5 секунд, щоб вимкнути функцію блокування клавіш.
- **Інформація:** Показ інформації про монітор.
- **Індикатор живлення:** Увімкнення / вимкнення світлодіодного індикатора живлення.
- **Фонове підсвічування:** синхронізує яскравість дисплея залежно від змін навколишнього освітлення.



- Щоб активувати цю функцію, необхідно зробити наступне: вимкнути синхронізацію руху та встановити фільтр синього світла на рівень 0.
- Ця функція недоступна, якщо датчик фонового підсвічування чимось накритий.

- **Nano-іон: Щоб увімкнути функцію Nano-іон.**

- * Якщо Nano-іон встановлено на «УВІМК_ЕКО» чи «УВІМК.»: Функція Nano-іон буде активована. Визначення Nano-іон для індикатора живлення вказано в таблиці нижче.

Опис	Із сигналом	Без сигналу
УВІМК_ЕКО ☞	Nano-іон: Увімкнено Індикатор живлення: Блимає білим	Nano-іон: Вимкнено Індикатор живлення: Бурштиновий
Увімкнено	Nano-іон: Увімкнено Індикатор живлення: Блимає білим	Nano-іон: Увімкнено Індикатор живлення: Блимає бурштиновим

- **Скинути все:** «Так» дозволяє відновити усталені налаштування.

7. Комбінація клавіш

Визначає функції кнопок швидкого доступу 1 та 2.

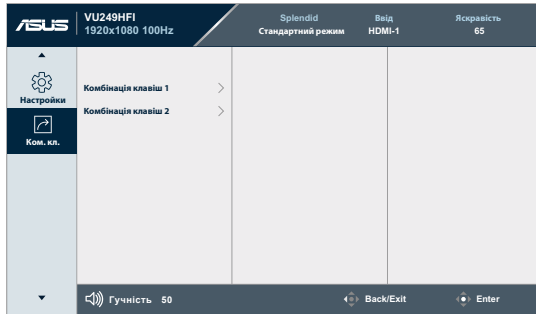

- **Комбінація клавіш 1 / Комбінація клавіш 2:** Вибір функцій кнопок швидкого доступу 1 і 2.



Якщо певна функція обрана або активована, ваші комбінації клавіш можуть не підтримуватись. Доступні варіанти функцій для комбінації клавіш: «Фільтр синього світла», «Чудовий режим», «Яскравість», «Контрастність», «Вибір входу», «Колірна температура», «Гучність», «Швидка підгонка», «GamePlus» «Нагадування про відпочинок», «Збільшення інтенсивності кольорів», «Енергозбереження», Nano-іон.

3.2 Огляд технічних характеристик

Тип панелі	ПК-дисплей TFT
Розмір екрана	Ширина екрану 23,8 дюймів (16:9, 60,45 см)
Максимальна роздільна здатність	1920 x 1080
Крок пікселя	0,2745 x 0,2745 мм
Яскравість (тип.)	250 кд/м ²
Контраст (Тип.)	1300:1
Кут огляду (H/V) CR>10	178°/178°
Кольори дисплею	16,7 М (6 біт + FRC)
Час відгуку	5 мс (GTG)/1 мс (MPRT)
Вибір температури кольору	4 температури кольору
Цифровий вхід	HDMI v1.4 x 2
Цифровий вихід	Нема
Роз'єм для навушників	Так
Аудіовхід	Нема
Динамік (вбудований)	Нема
Індикатор живлення	Білий (увімк.) / Янтарний (режим очікування)
Нахил	+20°~ -5°
Настінного монтажу VESA	75 x 75 мм
Кенсінгтонський замок	Так
Вхідна напруга змінного струму	Змінний струм: 100–240 В
Енергоспоживання	Увімкнено: 9,21 Вт**, режим очікування: ≤ 0,5 Вт, Вимкнено: 0,3 Вт
Температура (робоча)	0°C~40°C
Температура (у вимкненому стані)	-20°C~+60°C
Габарити (Ш x В x Г) без стійки	539,2 мм x 322,5 мм x 46,5 мм
Габарити (Ш x В x Г) зі стійкою	539,2 мм x 443,3 мм x 189,8 мм (найвище) 539,2 мм x 418,3 мм x 189,8 мм (середній) 539,2 мм x 393,3 мм x 189,8 мм (найнижче) 618 мм x 122 мм x 389 мм (упаковка)
Вага (прибл.)	4 кг (нетто); 3,5 кг (нетто, без стійки); 6,1 кг (брутто)

Багатомовний	23 мови (англійська, французька, німецька, італійська, іспанська, голландська, португальська, російська, чеська, хорватська, польська, румунська, угорська, турецька, спрощена китайська, традиційна китайська, японська, корейська, тайська, індонезійська, перська, українська, В'єтнамська)
Допоміжне оснащення	Короткий посібник з експлуатації, гарантійний талон, шнур живлення, кабель HDMI, Викрутка у формі букви L (додатково), 5 гвинтів
Відповідність і стандарти	cTUVus, FCC, ICES-3, EPEAT Gold, CB, CE, ErP, WEEE, EU Energy, ISO 9241-307, UkrSEPRO, Ukraine Energy, CU, CCC, CEL, BSMI, RCM, ANZ MEPS, VCCI, PSE, PSB, PC Recycle, J-MOSS, KC, KCC, KMEPS, Energy Star®, TCO, RoHs, CEC, Windows 10/11 WHQL, TÜV Flicker Free, TÜV Low Blue Light, Vietnam MEPS

* Технічні характеристики можуть бути змінені без попередження.

** Споживана потужність увімкненого режиму, як визначено у версії Energy Star 8.0.

3.3 Габаритні розміри

ASUS VU249NF Outline Dimension
*Unit: mm (inch)

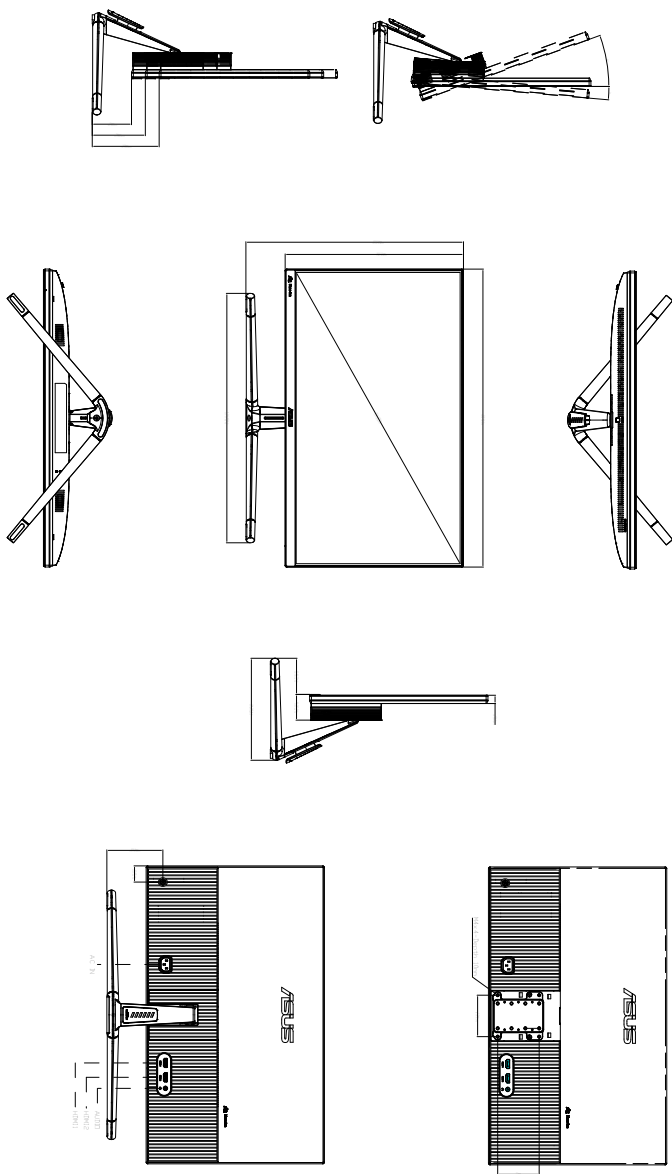

3.4 Усунення несправностей (запитання й відповіді)

Проблема	Можливе розв'язання
Світлодіод живлення не УВІМКНЕНО	<ul style="list-style-type: none">• Натисніть кнопку , щоб перевірити, чи УВІМКНЕНО монітор.• Перевірте, чи правильно підключено шнур живлення до монітору і розетки електромережі.• Перевірте, чи УВІМКНЕНО перемикач живлення.
Світлодіод живлення вмикається оранжевим, а на екрані нема зображення	<ul style="list-style-type: none">• Перевірте, чи УВІМКНЕНО монітор і комп'ютер.• Переконайтеся, що сигнальний кабель правильно підключено до монітора і комп'ютера.• Перевірте сигнальний кабель і переконайтеся, що жоден із контактів не зігнутий.• Підключіть комп'ютер до іншого доступного монітора, щоб перевірити, чи правильно працює комп'ютер.
Зображення на екрані надто світле чи надто темне	<ul style="list-style-type: none">• Відрегулюйте налаштування Контрасту і Яскравості в ЕМ.
Зображення на екрані стрибає або йде хвилями	<ul style="list-style-type: none">• Переконайтеся, що сигнальний кабель правильно підключено до монітора і комп'ютера.• Присутність багатьох електропристроїв може спричиняти електричну інтерференцію.
Дефекти кольору в зображенні на екрані (білий не виглядає білим)	<ul style="list-style-type: none">• Перевірте сигнальний кабель і переконайтеся, що жоден з контактів не зігнутий.• Виберіть пункт All Reset (Скинути всі налаштування) в екранному меню.• Відрегулюйте налаштування кольорів R/G/B або виберіть Колірну температуру з ЕМ.
Нема звуку або він тихий	<ul style="list-style-type: none">• Переконайтеся, що кабель HDMI правильно підключено до монітора і комп'ютера.• Регулювання рівня гучності монітора та пристрою HDMI.• Переконайтеся, що правильно встановлено і активовано звукову карту комп'ютера.

3.5 Підтримувані режими роботи

Частота роздільної здатності	Горизонтальна частота (кГц)	Вертикальна частота (Гц)	Піксель (МГц)
640 x 480	31,47(N)	59,94(N)	25,18
640 x 480	37,87(N)	72,82(N)	31,5
640 x 480	37,5(N)	75,00(N)	31,5
720 x 400	31,47(N)	70,08(P)	28,32
800 x 600	35,16(P)	56,25(P)	36
800 x 600	37,88(P)	60,32(P)	40
800 x 600	48,08(P)	72,12(P)	50
800 x 600	46,86(P)	75,00(P)	49,5
832 x 624	49,72(P/N)	74,55(P/N)	57,28
848 x 480	31,0(P)	60(P)	33,75
1024 x 768	48,36(N)	60,00(N)	65
1024 x 768	56,476(N)	70,069(N)	75
1024 x 768	60,02(N)	75,00(N)	78,75
1152 x 864	67,5(P/N)	75(P/N)	108
1280 x 720	44,77(N)	60	74,5
1280 x 768	47,8(N)	60(N)	79,5
1280 x 768	60,3(P)	75(P)	102,25
1280 x 800	49,7(N)	60(P)	84,5
1280 x 960	60,00(P)	60,00(N)	108
1280 x 1024	63,98(P)	60,02(P)	108
1280 x 1024	79,98(P)	75,02(P)	135
1366 x 768	47,712(P)	59,79(P)	85,5
1400 x 1050	65,3(N)	60(P)	121,75
1440 x 900	55,94(N)	59,89(P)	106,5
1680 x 1050	65,29(N)	60,00(P)	146,25
1920 x 1080	67,5(P)	60,00(P)	148,5
1920 x 1080	83,925	75	167,85
1920 x 1080	95,54	85	191,08
1920 x 1080	106,875	95	222,3
1920 x 1080	109,004	100	221,28

«P/N» означає «позитивну/негативну» полярність вхідного сигналу H-супс/
V-супс (вхідна синхронізація).

Коли монітор працює у режимі відео (тобто не показує дані), на додаток до відео стандартної чіткості будуть підтримуватись режими високої чіткості.

Роздільна здатність	Вертикальна частота (Гц)
1920 x 1080	50 Hz
	59,94 Hz
	60 Hz
1440 x 480p	59,94 Hz
	60 Hz
1440 x 576p	50 Hz
	50 Hz
1280 x 720p	59,94 Hz
	60 Hz
720 x 576p	50 Hz
720 x 480p	59,94 Hz
	60 Hz
640 x 480p (VGA)	59,94 Hz
	60 Hz